

















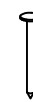



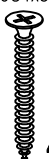

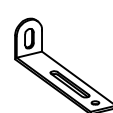
# Стол со стеллажом G2E

Фирма оставляет за собой право вносить изменения, не влияющие на качество изделия

Сборку производите на твердой и ровной поверхности!

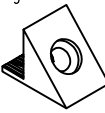
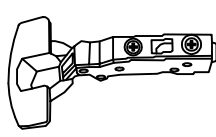
 Шкант Ø8x30 22шт.	 Стяжка эксцентр. 150 20 шт.	 Дюбель для стяжки эксцентрик В4 20 шт.	 Заглушка для стяжки эксцентр. 20 шт.	 Болт Rafix 20 20шт.	 Стяжка VB35/16 20шт.	 Муфта 2шт.	 Винт В13 2шт.
 Гвоздь 1,6x25 8шт.	 Наконечник Н-5 4шт.	 Заглушка Ø5 10шт.	 Дюбель Ø8x30 1шт.	 Саморез US4x30KB Ш1 4шт.	 Саморез US3,5x16KB Ш4 8шт.	 Винт конусный В14 2шт.	
 Угольник крепежный 1шт.	 Винт UW4x16KB Ш15 6шт.	 Втулка Ø5x24-M4 В41 2шт.	 Винт потайной M4x12 В42 4 шт.	 Заглушка самоклеящая Ø20 з2 5шт.	 Саморез US3,0x20KB Ш28 8 шт.	 Держатель задней стенки 8 шт.	
 Петля накладная 4шт.	 Заглушка консоли Hettich 4шт.	 Планка петли 4шт.	 Заглушка для кабель- канала 2шт.				

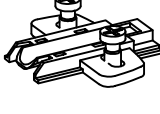
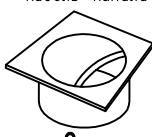

**ВНИМАНИЕ!**  
 При сборке не прилагайте больших усилий, чтобы не пробить щит шкантом.

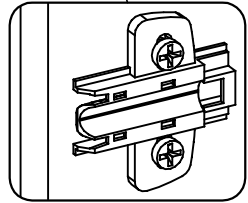
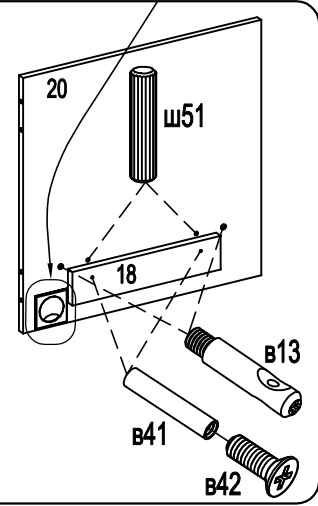
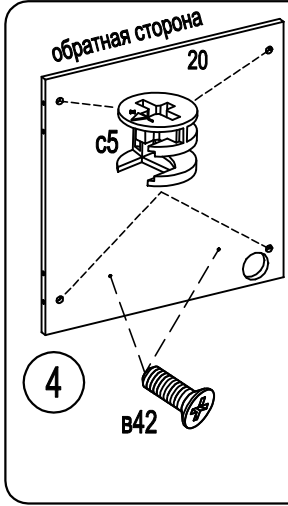
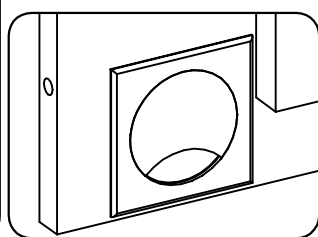
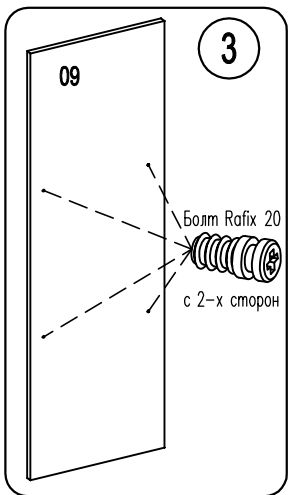
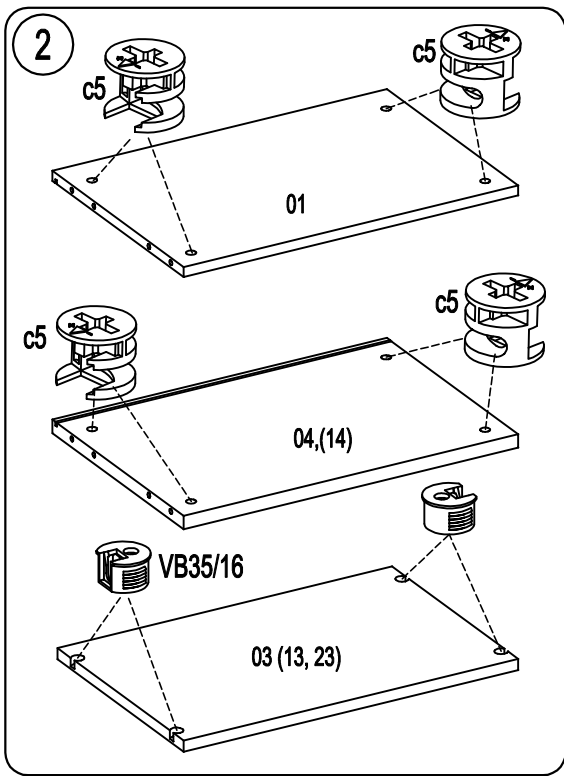
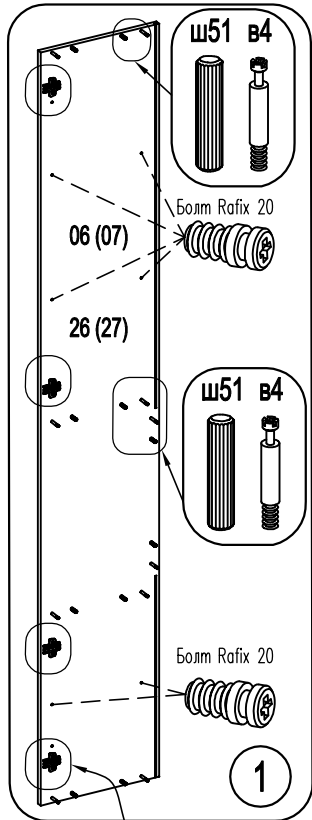
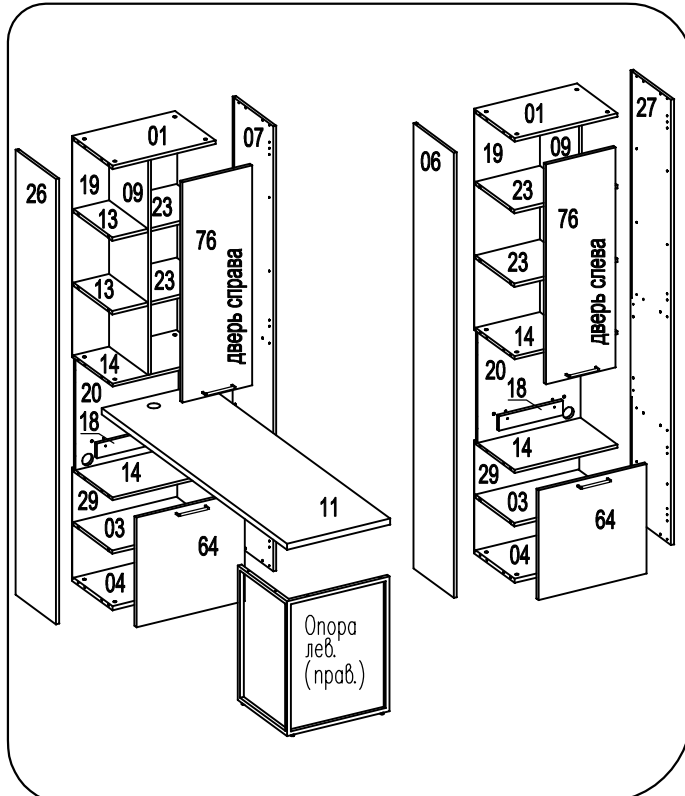

Определитесь с открыванием дверей и установите петли на левую или правую вертикальную стенку